

ZESTAW HYDROFOROWY NA BAZIE POMPY MH

TYP: pompa nawierzchniowa wielostopniowa

ZASTOSOWANIE: domy jedno i wielorodzinne, działki, ogrodnictwo, gospodarstwa rolne.

RODZAJ WODY: czysta, zimna woda

ZASILANIE: 230V lub 400V

WYKONANIE: korpus pompy ze stali nierdzewnej, wirniki opcjonalnie noryl lub stal nierdzewna (wersja INOX), wał ze stali nierdzewnej.

CECHY I ZALETY:

- Duża wydajność i wysokie podnoszenie
- Cicha praca pompy
- Szeroki zakres zastosowania
- Solidna konstrukcja
- Odporna na korozję
- Niezawodna
- Łatwa obsługa
- Pompa samomasująca
- Wbudowany wyłącznik termiczny, który zabezpiecza silnik przed zbyt wysoką temperaturą
- Wszystkie elementy zestawu można zakupić oddzielnie

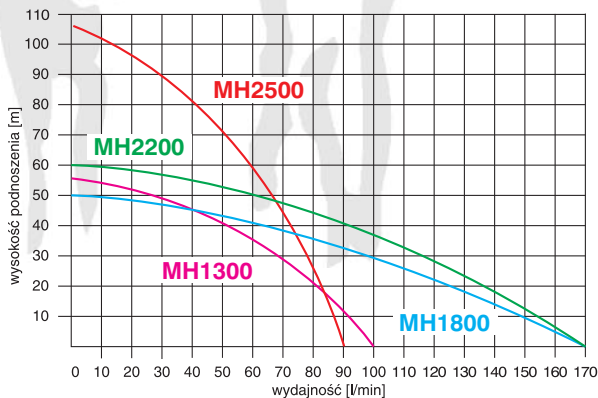

TYP	wydajność maks. [l/min]	wysokość podn. maks. [m]	moc silnika [W]	typowa objętość zbiornika [L]	średnica króćców ssan./tłocz.	maks. głębokość ssania [m]
MH1300	100	55	1450	20, 50, 80, 100, 150, 200	1" x 1"	8
MH1800	170	48	1800	50, 80, 100, 150, 200	1 1/4" x 1 1/4"	8
MH2200	170	58	2200	50, 80, 100, 150, 200	1 1/4" x 1 1/4"	8
MH2500	91	105	2500	50, 80, 100, 150, 200	1" x 1"	8

przedstawione parametry pomp uzyskano w warunkach laboratoryjnych. W rzeczywistości mogą się różnić ± 10%

ZESTAW HYDROFOROWY NA BAZIE POMPY MULTI HWA



TYP: pompa nawierzchniowa wielostopniowa

ZASTOSOWANIE: domy jedno i wielorodzinne, działki, ogrodnictwo, gospodarstwa rolne.

RODZAJ WODY: czysta, zimna woda

ZASILANIE: 230V

WYKONANIE: korpus pompy ze stali nierdzewnej, wirniki opcjonalnie noryl lub stal nierdzewna (wersja INOX), wał ze stali nierdzewnej

CECHY I ZALETY:

- Duża wydajność i wysokie podnoszenie
- Cicha praca pompy
- Szeroki zakres zastosowania
- Solidna konstrukcja
- Niska waga pompy
- Odporna na korozję
- Niezawodna
- Łatwa obsługa
- Pompa samozasysająca
- Wbudowany wyłącznik termiczny, który zabezpiecza silnik przed zbyt wysoką temperaturą
- Wszystkie elementy zestawu można zakupić oddzielnie

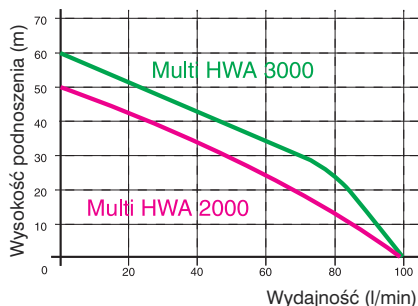

TYP	wydajność maks. [l/min]	wysokość podn. maks. [m]	moc silnika [W]	typowa objętość zbiornika [L]	średnica króćców ssan./tłocz.	maks. głębokość ssania [m]
Multi HWA 2000	100	46	1000	24, 50, 80, 100, 150, 200	1"x1"	8
Multi HWA 3000	100	60	1250	24, 50, 80, 100, 150, 200	1"x1"	8

przedstawione parametry pomp uzyskano w warunkach laboratoryjnych. W rzeczywistości mogą się różnić $\pm 10\%$

ZINTEGROWANA, WIELOSTOPNIOWA POMPA EBS

TYP: elektroniczny, zintegrowany zestaw hydroforowy

ZASTOSOWANIE: domy jednorodzinne, domy letniskowe, działki, gospodarstwa i ogrody

RODZAJ WODY: czysta zimna woda

ZASILANIE: 230V

WYKONANIE: wirnik z norylu, korpus pompy z udaroodpornego tworzywa

CECHY I ZALETY:

- bardzo cicha praca pompy,
- nie wymaga zbiornika,
- przyjazny dla użytkownika panel sterujący,
- pompa wyposażona w urządzenie elektroniczne, które zabezpiecza pompę przed suchobiegiem,
- pompa uruchamia się automatycznie po rozpoczęciu poboru wody i wyłącza po jego zakończeniu,
- wbudowany zbiornik ciśnieniowy redukuje ilość załączeń w przypadku nieszczelności instalacji, zmniejszając tym samym zużycie pompy,
- kompaktowa budowa umożliwia łatwą i szybką instalację w miejscach o ograniczonej powierzchni,
- wbudowany zawór zwrotny,
- pompa samozasysająca.

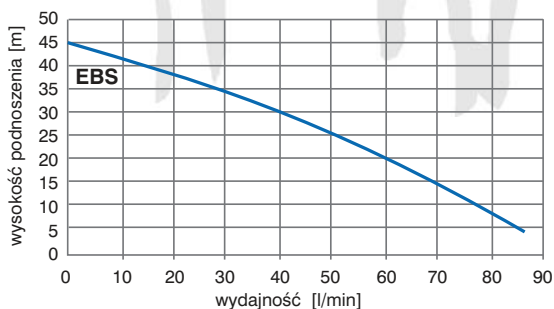

TYP	wydajność maks. [l/min]	wysokość podn. maks. [m]	moc silnika [W]	średnica króćców tłocznych	maks. głębokość ssania [m]
EBS 1000	85	45	1000	1" x 1"	8

przedstawione parametry pomp uzyskano w warunkach laboratoryjnych. W rzeczywistości mogą się różnić $\pm 10\%$

ZESTAW HYDROFOROWY NA BAZIE POMPY JY



TYP: pompa nawierzchniowa jednostopniowa

ZASTOSOWANIE: domy jednorodzinne, ogrody, działki rekreacyjne, małe gospodarstwa rolne.

RODZAJ WODY: czysta, zimna woda

ZASILANIE: 230V

WYKONANIE: korpus pompy ze stali nierdzewnej, wirniki opcjonalnie stal nierdzewna lub mosiądz, wał ze stali nierdzewnej

CECHY I ZALETY:

- Prosty i szybki montaż
- Odporna na korozję
- Niska waga pompy
- Łatwa obsługa
- Pompa samozasysająca
- Na szczególną uwagę zasługuje zestaw pompa JY z urządzeniem BRIO SK, który zastępuje zbiornik i zabezpiecza pompę przed zniszczeniem w przypadku braku wody. Umożliwia łatwą i szybką instalację w miejscach o ograniczonej powierzchni – idealny dla działkowców zmuszonych często demontować hydrofor
- Wbudowany wyłącznik termiczny, który zabezpiecza silnik przed zbyt wysoką temperaturą
- Wszystkie elementy zestawu można zakupić oddzielnie

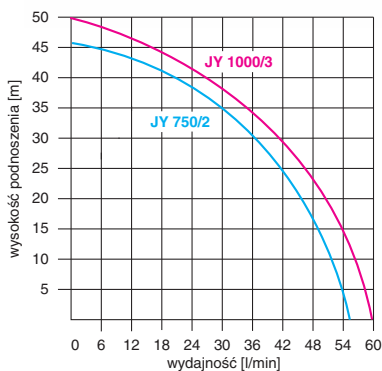

TYP	wydajność maks. [l/min]	wysokość podn. maks. [m]	moc silnika [W]	typowa objętość zbiornika	średnica króćców ssan./tłocz.	maks. głębokość ssania [m]
JY 750	55	46	750	24,50,80,100L	1"x1"	8
JY 1000	60	50	1100	24,50,80,100L	1"x1"	8

przedstawione parametry pomp uzyskano w warunkach laboratoryjnych. W rzeczywistości mogą się różnić $\pm 10\%$

ZESTAW HYDROFOROWY NA BAZIE POMPY JP



TYP: pompa nawierzchniowa jednostopniowa

ZASTOSOWANIE: domy jednorodzinne, gospodarstwa rolne.

RODZAJ WODY: czysta, zimna woda

ZASILANIE: 230V

WYKONANIE: korpus pompy ze stali nierdzewnej, wirniki ze stali nierdzewnej, wał ze stali nierdzewnej

CECHY I ZALETY:

- Solidna konstrukcja
- Całkowita odporność na korozję
- Niezawodność
- Łatwa obsługa
- Pompa samozasysająca
- Wbudowany wyłącznik termiczny, który zabezpiecza silnik przed zbyt wysoką temperaturą
- Wszystkie elementy zestawu można zakupić oddzielnie

ogrody, działki rekreacyjne,

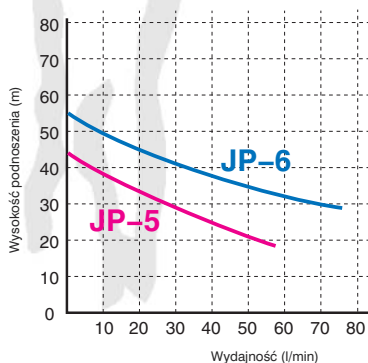

TYP	wydajność maks. [l/min]	wysokość podn. maks. [m]	moc silnika [W]	typowa objętość zbiornika	średnica króćców ssan./tłocz.	maks. głębokość ssania [m]
JP-5	55	43	775	24,50,80, 100L	1"×1"	8
JP-6	75	55	1400	20,50,80, 100,150,200L	1"×1"	8

przedstawione parametry pomp uzyskano w warunkach laboratoryjnych. W rzeczywistości mogą się różnić $\pm 10\%$

ZESTAW HYDROFOROWY NA BAZIE POMPY WZ 250, 250B, 750

TYP: Samozasysająca jednostopniowa pompa peryferyjna

ZASTOSOWANIE: Domki letniskowe, działki rekreacyjne, ogrody.

RODZAJ WODY: Czysta, zimna woda

ZASILANIE: 230V

WYKONANIE: Korpus pompy odlew żeliwny, wirnik mosiężny, wał ze stali nierdzewnej

CECHY I ZALETY:

- Oszczędność przestrzeni – małe wymiary pompy
- Duża wysokość podnoszenia – idealne do podlewania (pompa WZ 750)
- Najmniejszy dostępny na rynku zestaw hydroforowy WZ 250 z 2 litrowym zbiornikiem
- Odporna na korozję
- Prosty i szybki montaż
- Łatwa obsługa
- Pompa samozasysająca z wyjątkiem WZ 250B
- Wbudowany wyłącznik termiczny, który zabezpiecza silnik przed zbyt wysoką temperaturą
- Wszystkie elementy zestawu można zakupić oddzielnie

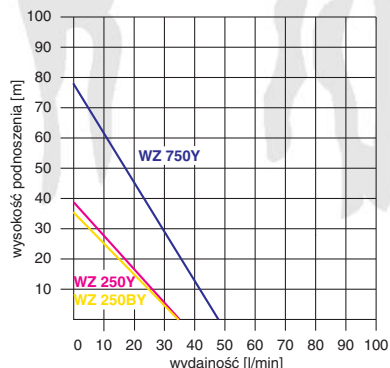

TYP	wydajność maks. [l/min]	wysokość podn. maks. [m]	moc silnika [W]	typowa objętość zbiornika [L]	średnica króćców ssan./tłocz.	maks. głębokość ssania [m]
WZ-250	35	39	250	2,8,24	1"×1"	8
WZ 250BY	35	36	250		1"×1"	8
WZ-750	48	78	750	8,24,50,80,100	1"×1"	8

przedstawione parametry pomp uzyskano w warunkach laboratoryjnych. W rzeczywistości mogą się różnić $\pm 10\%$

ZESTAW HYDROFOROWY NA BAZIE POMPY JET 100A, JET 100A(a), JET 40



TYP: Samozasysająca pompa nawierzchniowa jednostopniowa

ZASTOSOWANIE: domy jednorodzinne, ogrody, działki rekreacyjne, małe gospodarstwa rolne.

RODZAJ WODY: czysta, zimna woda

ZASILANIE: 230V

WYKONANIE: korpus pompy odlew żeliwny, wirniki opcjonalnie mosiądz lub noryl, wał ze stali nierdzewnej

CECHY I ZALETY:

- Solidna, trwała konstrukcja
- Odporna na korozję
- Niezawodna
- Szybki i łatwy montaż
- Pompa samozasysająca
- Wbudowany wyłącznik termiczny, który zabezpiecza silnik przed zbyt wysoką temperaturą
- Wszystkie elementy zestawu można zakupić oddzielnie.

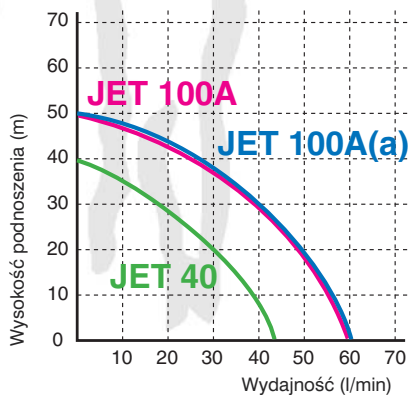

TYP	wydajność maks. [l/min]	wysokość podn. maks. [m]	moc silnika [W]	typowa objętość zbiornika	średnica króćców tłocznych	maks. głębokość ssania [m]
JET 40	43	40	550	24L	1"x1"	8
JET 100A(a)	60	50	1100	24,50,80,100L	1"x1"	8
JET 100A	60	50	1100	24,50,80,100L	1"x1"	8

przedstawione parametry pomp uzyskano w warunkach laboratoryjnych. W rzeczywistości mogą się różnić $\pm 10\%$

ZESTAW HYDROFOROWY NA BAZIE POMPY DP355Y

TYP: pompa nawierzchniowa jednostopniowa

ZASTOSOWANIE: domy jednorodzinne, ogrody, działki rekreacyjne, małe gospodarstwa rolne. Wszędzie tam gdzie lustro wody znajduje się poniżej 8m od miejsca zainstalowania pompy. Jest idealną alternatywą dla droższych pomp głębinowych.

RODZAJ WODY: czysta, zimna woda

ZASILANIE: 230V

WYKONANIE: korpus pompy odlew żeliwny, wirnik mosiądz, wał ze stali nierdzewnej

CECHY I ZALETY:

- Solidna, trwała konstrukcja
- Możliwość zasysania wody z głębokości do 23m dzięki wpuszczoneму do studni układowi ssącemu Venturi
- Odporna na korozję
- Niezawodna
- Pompa samozasysająca
- Wbudowany wyłącznik termiczny, który zabezpiecza silnik przed zbyt wysoką temperaturą
- Wszystkie elementy zestawu można kupić oddzielnie

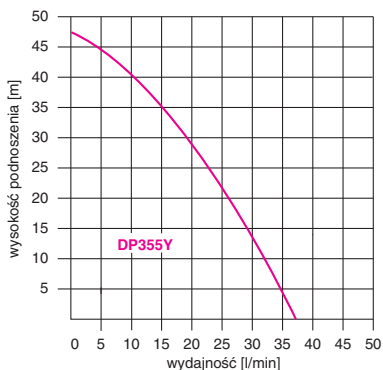
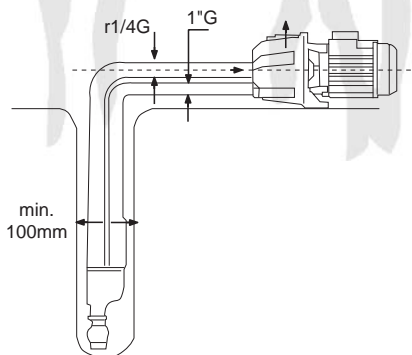

TYP	wydajność maks. [l/min]	wysokość podn. maks. [m]	moc silnika [W]	średnica króćców ssan./tłocz.	maks. głębokość ssania [m]
DP355Y	37	47	750	1"×1"	23

przedstawione parametry pomp uzyskano w warunkach laboratoryjnych. W rzeczywistości mogą się różnić $\pm 10\%$